

OK
OL

LAKE
PARK

Допустими показатели за парцела	
Зона	Ц
Кота хориз JK/	≤18m
Плъътност на застрояване	60%
Коефициент на интензивност	Китг=3,6
Минимална озеленена площ	20%
Свободно застрояване	e

Ц
18 60
3,6 20
e

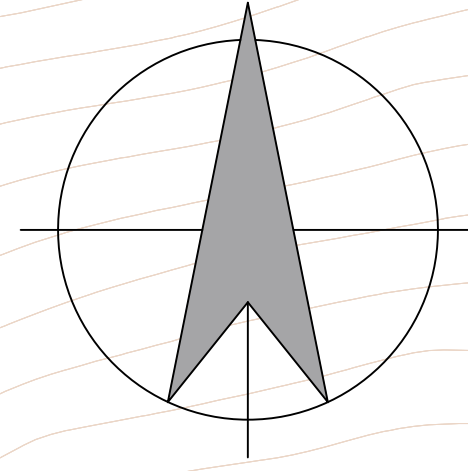

ЗОНА ЦЕНТЪР
VILLAGE CENTER

ГОЛФ ИГРИЩЕ
GOLF COURSE

СГРАДИ СЪС СМЕСЕНО ПРЕДНАЗНАЧЕНИЕ ЗА АТЕЛИЕТА С ТВОРЧЕСКА И НАУЧНА ДЕЙНОСТ, ЖИЛИЩА И ТЪРГОВСКИ ОБЕКТИ, СГРАДА - 2
СГРАДИ СЪС СМЕСЕНО ПРЕДНАЗНАЧЕНИЕ ЗА АТЕЛИЕТА С ТВОРЧЕСКА И НАУЧНА ДЕЙНОСТ, И ЖИЛИЩА, СГРАДА - 6
СТУДИА И ЛОФТОВЕ
STUDIOS AND LOFTS
УПИ 1 - 157, кв.76, с. Горни Окол, община САМОКОВ

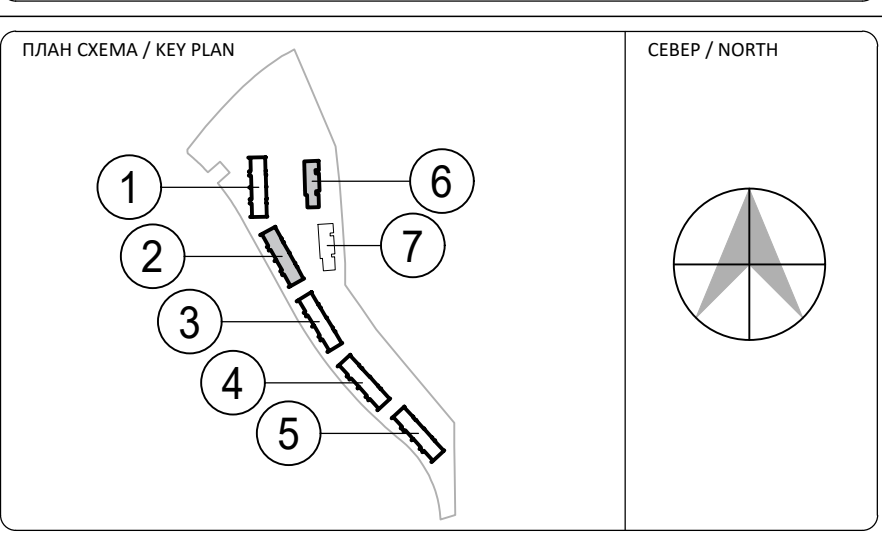

OK
OL

LAKE
PARK

Допустими показатели за парцела	
Зона	Ц
Кота хориз JK/	≤18m
Плъътност на застрояване	60%
Коефициент на интензивност	Китг=3,6
Минимална озеленена площ	20%
Свободно застрояване	e

Ц
18 60
3,6 20
e

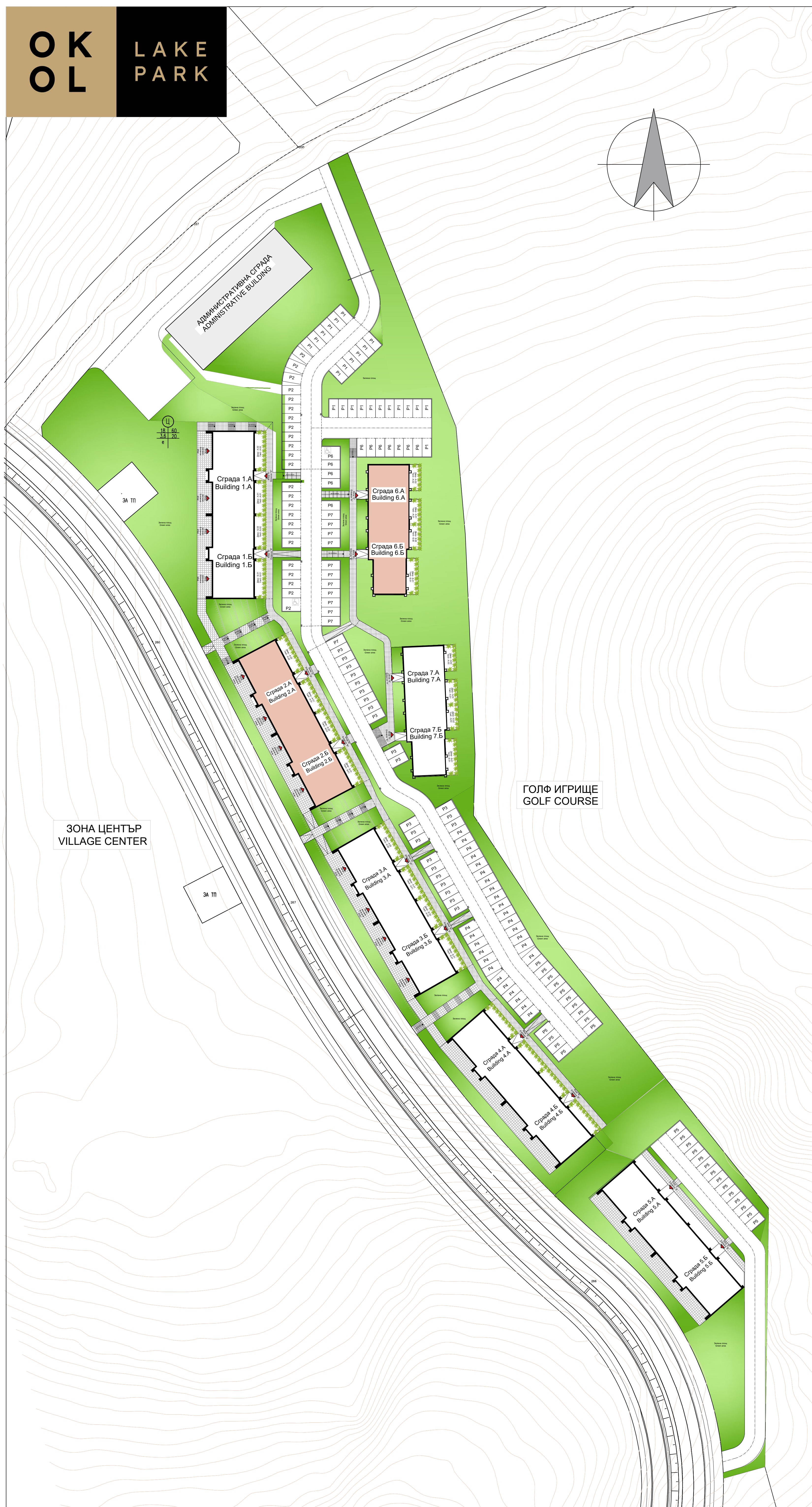
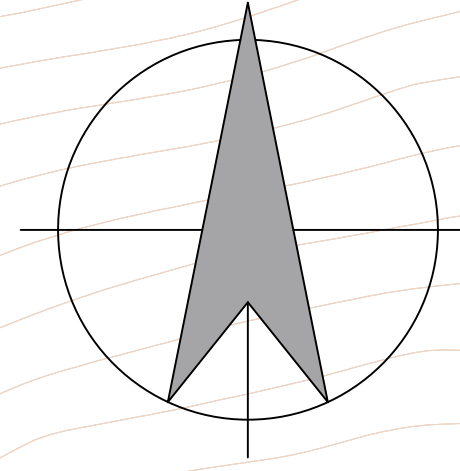

ЗОНА ЦЕНТЪР
VILLAGE CENTER

ГОЛФ ИГРИЩЕ
GOLF COURSE

СГРАДИ СЪС СМЕСЕНО ПРЕДНАЗНАЧЕНИЕ ЗА АТЕЛИЕТА С ТВОРЧЕСКА И НАУЧНА ДЕЙНОСТ, ЖИЛИЩА И ТЪРГОВСКИ ОБЕКТИ, СГРАДА - 2
СГРАДИ СЪС СМЕСЕНО ПРЕДНАЗНАЧЕНИЕ ЗА АТЕЛИЕТА С ТВОРЧЕСКА И НАУЧНА ДЕЙНОСТ, И ЖИЛИЩА, СГРАДА - 6
СТУДИА И ЛОФТОВЕ
STUDIOS AND LOFTS
УПИ 1 - 157, кв.76, с. Горни Окол, община САМОКОВ

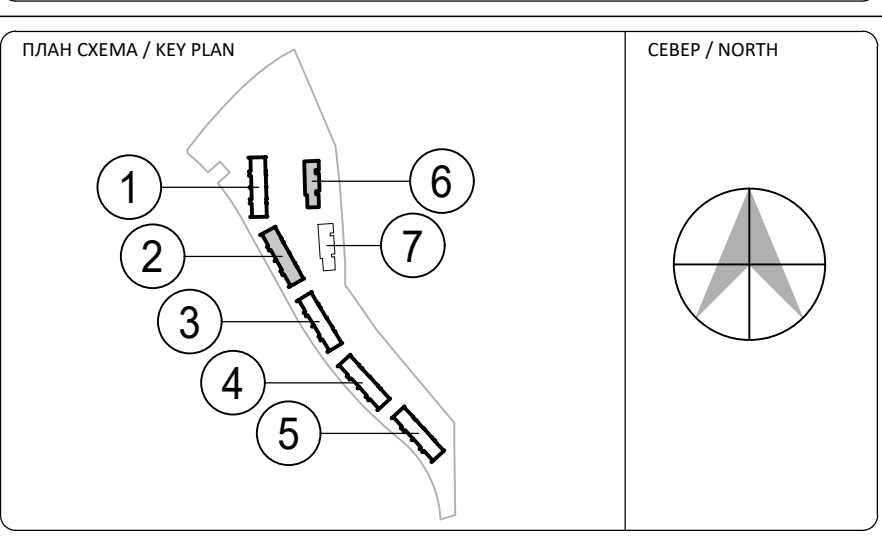

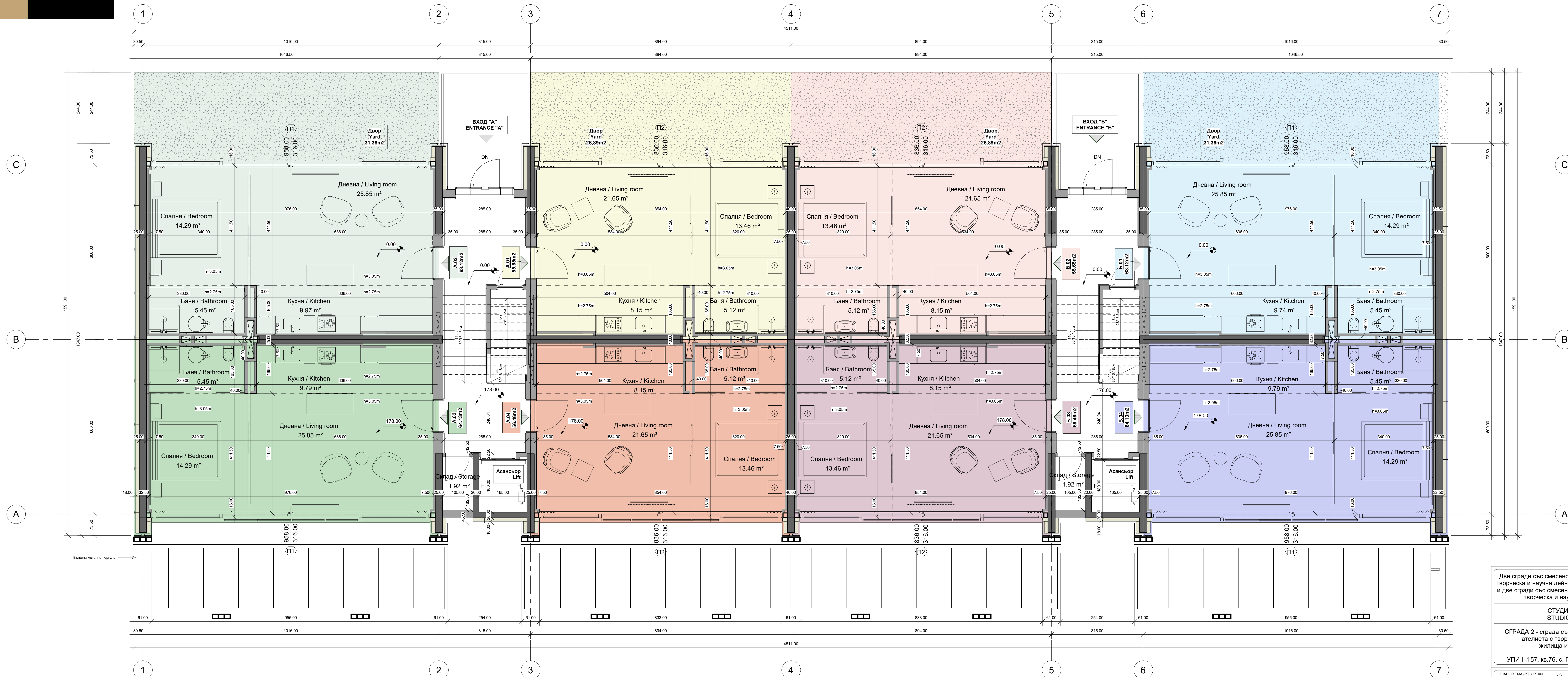

СГРАДА 2, ЕТАЖ 1
НИВО 0.00m / НИВО +1.78m
BUILDING 2, FLOOR 1
LEVEL 0.00m / LEVEL +1.78m

Две сгради със смесено предназначение за ателиета с творческа и научна дейност, жилища и търговски обекти; и две сгради със смесено предназначение за ателиета с творческа и научна дейност и жилища

СТУДИО И ЛОФТОВЕ
STUDIOS AND LOFTS
СГРАДА 2 - сграда със смесено предназначение за ателиета с творческа и научна дейност, жилища и търговски обекти
УПИ I -157, кв.76, с. Горни Окоп, община Самоков

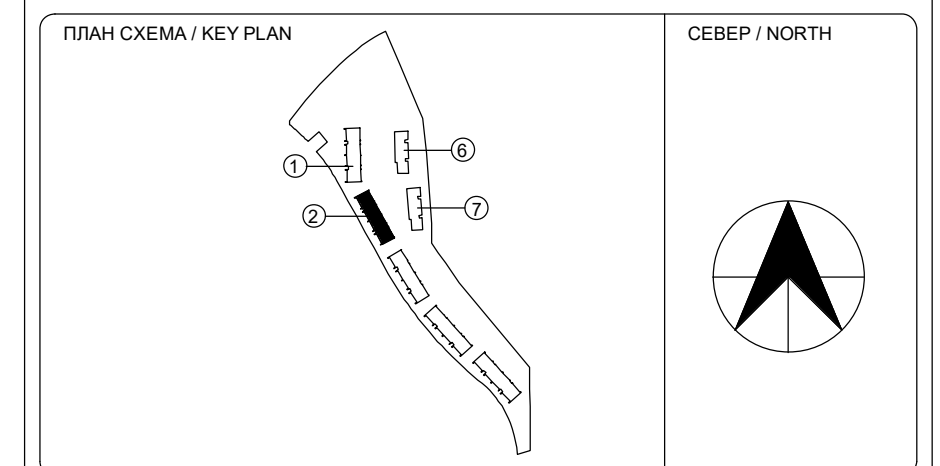

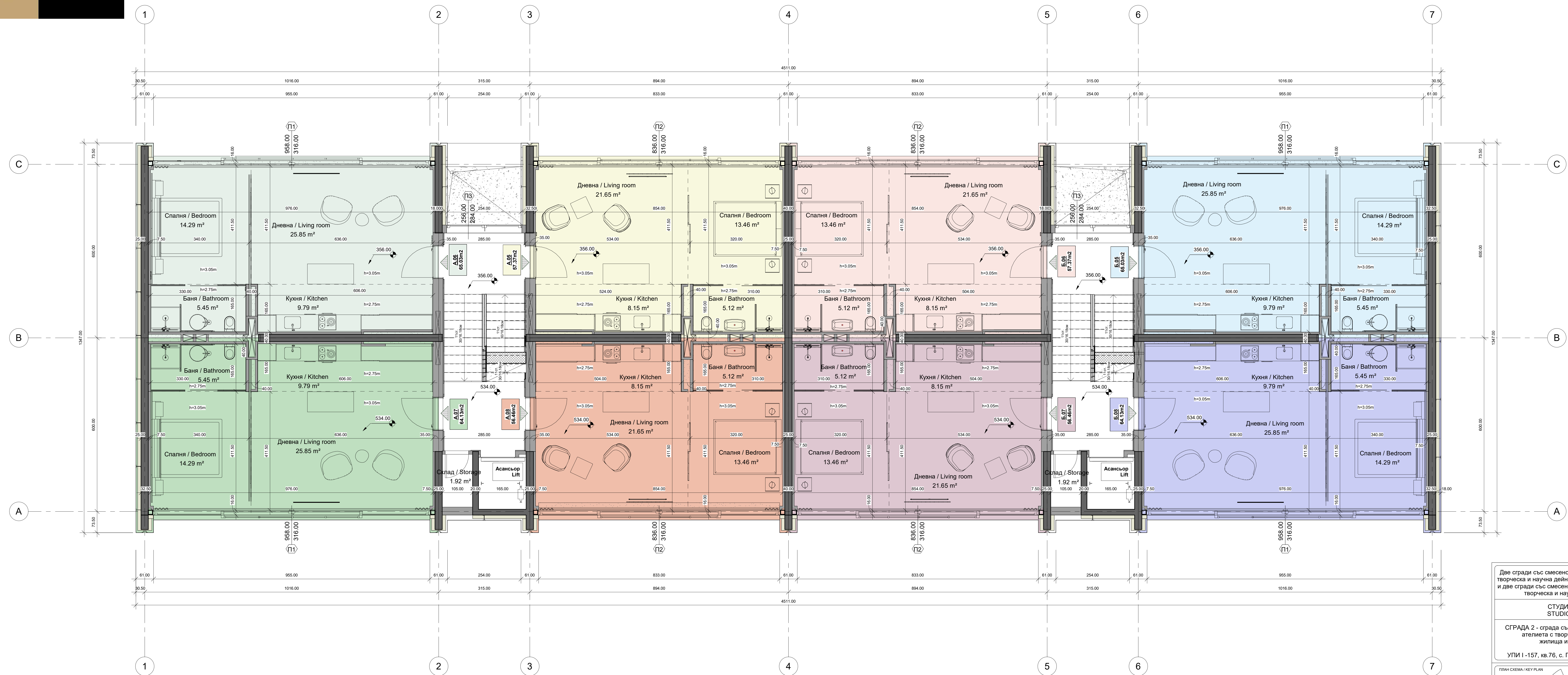

Две сгради със смесено предназначение за ателиета с творческа и научна дейност, жилища и търговски обекти; и две сгради със смесено предназначение за ателиета с творческа и научна дейност и жилища

СТУДИО И ЛОФТОВЕ
STUDIOS AND LOFTS

СГРАДА 2 - сграда със смесено предназначение за ателиета с творческа и научна дейност, жилища и търговски обекти

УПИ 1-157, кв.76, с. Горни Окоп, община Самоков

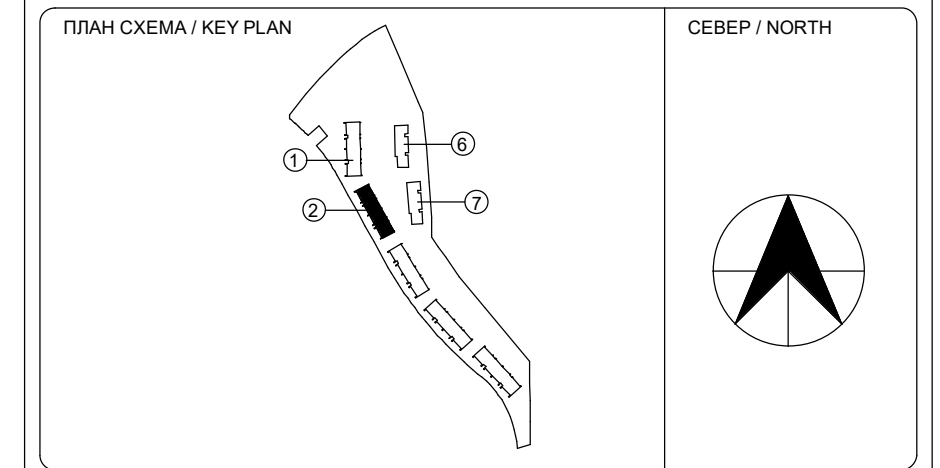

СГРАДА 2, ЕТАЖ 2
НИВО +3.56m / НИВО +5.34m

BUILDING 2, FLOOR 2
LEVEL +3.56m / LEVEL +5.34m

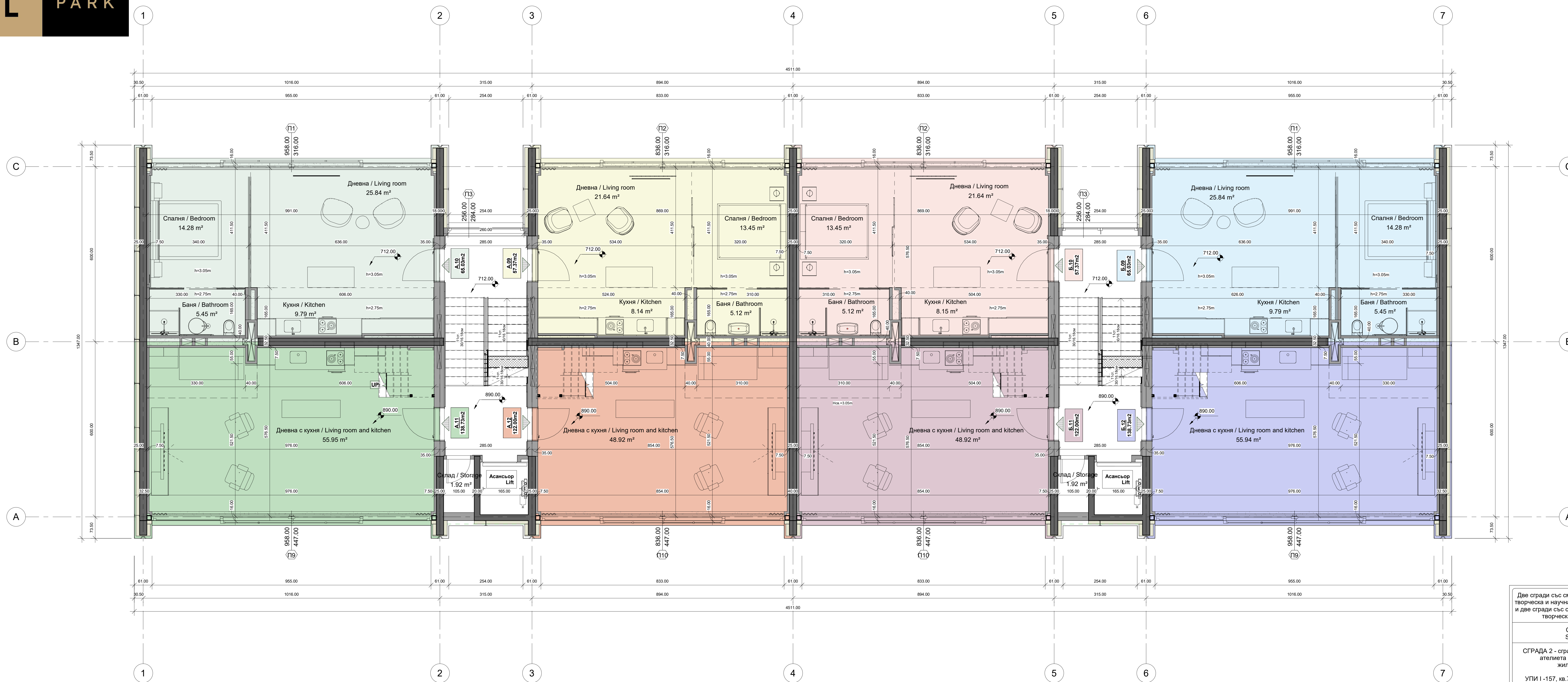

СГРАДА 2, ЕТАЖ 3
НИВО +7.12m / НИВО +8.90m
BUILDING 2, FLOOR 3
LEVEL +7.12m / LEVEL +8.90m

Две сгради със смесено предназначение за ателиета с творческа и научна дейност, жилища и търговски обекти; и две сгради със смесено предназначение за ателиета с творческа и научна дейност и жилища

СТУДИО И ЛОФТОВЕ
STUDIOS AND LOFTS
СГРАДА 2 - сграда със смесено предназначение за ателиета с творческа и научна дейност, жилища и търговски обекти
УПИ I -157, кв.76, с. Горни Окоп, община Самоков

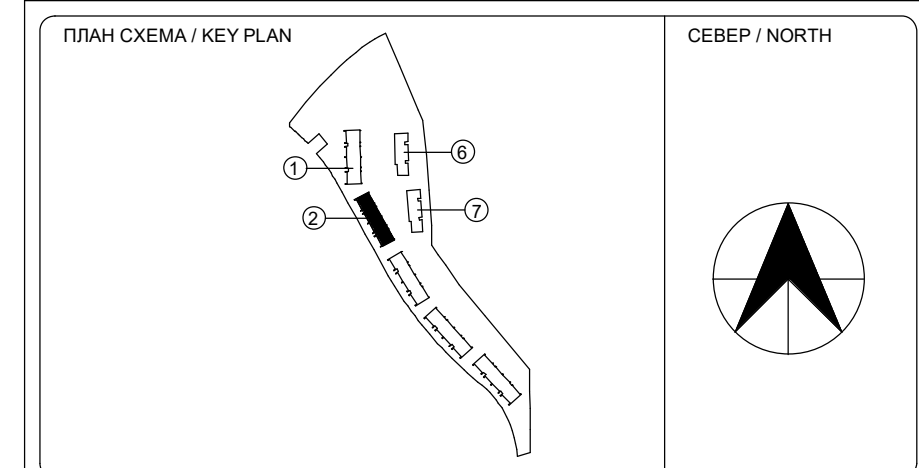

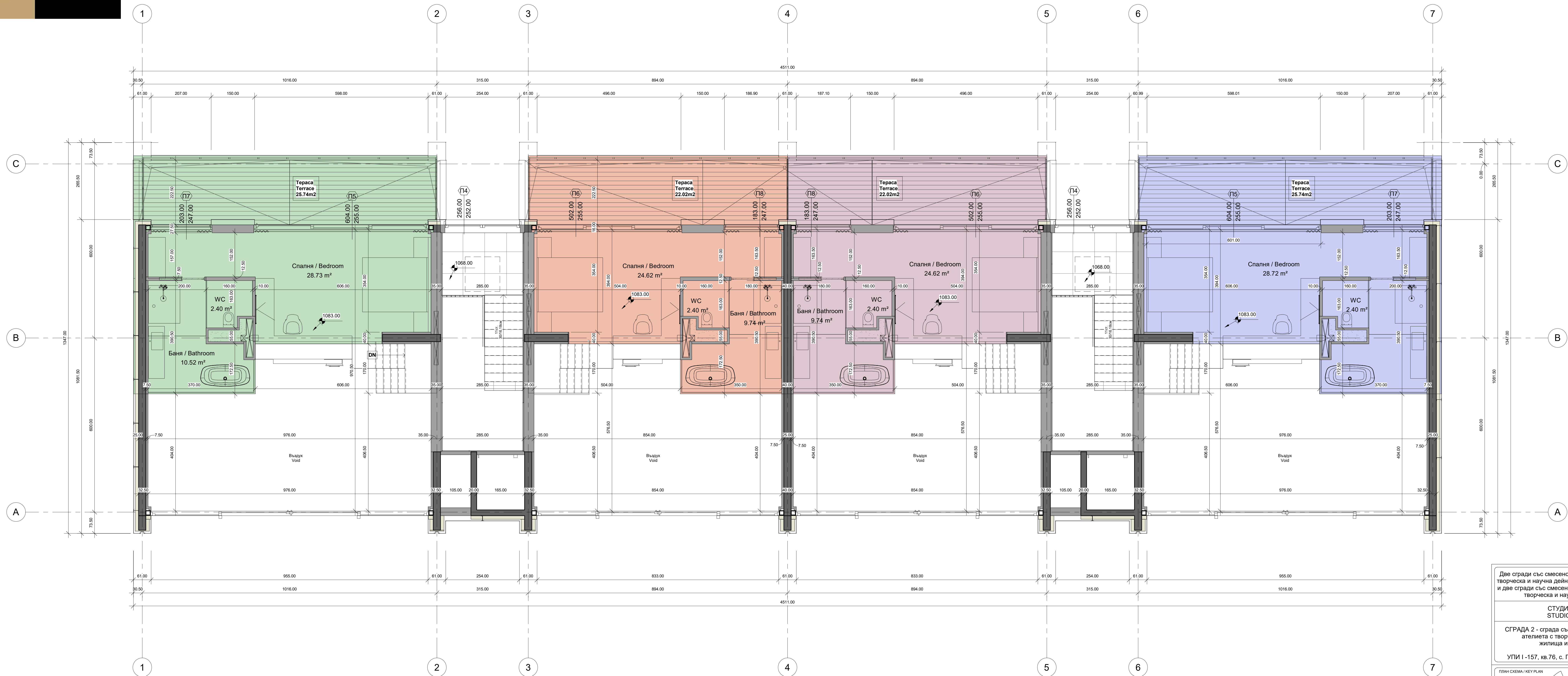

Две сгради със смесено предназначение за ателиета с творческа и научна дейност, жилища и търговски обекти; и две сгради със смесено предназначение за ателиета с творческа и научна дейност и жилища

СТУДИО И ПОФТОВЕ
STUDIOS AND LOFTS

СГРАДА 2 - сграда със смесено предназначение за ателиета с творческа и научна дейност, жилища и търговски обекти

УПИ I -157, кв.76, с. Горни Окоп, община Самоков

ПЛАН СХЕМА / KEY PLAN

СЕВЕР / NORTH

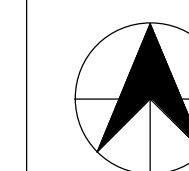
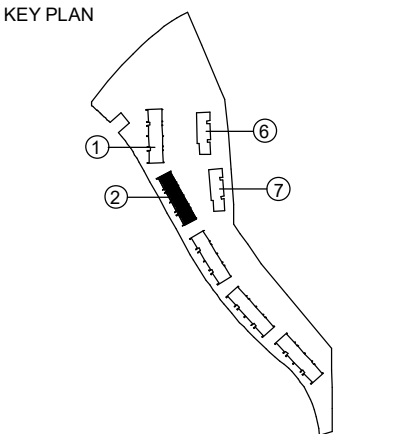

СГРАДА 2,
НИВО +10.68m
BUILDING 2,
LEVEL +10.68m

OK
OL

LAKE
PARK

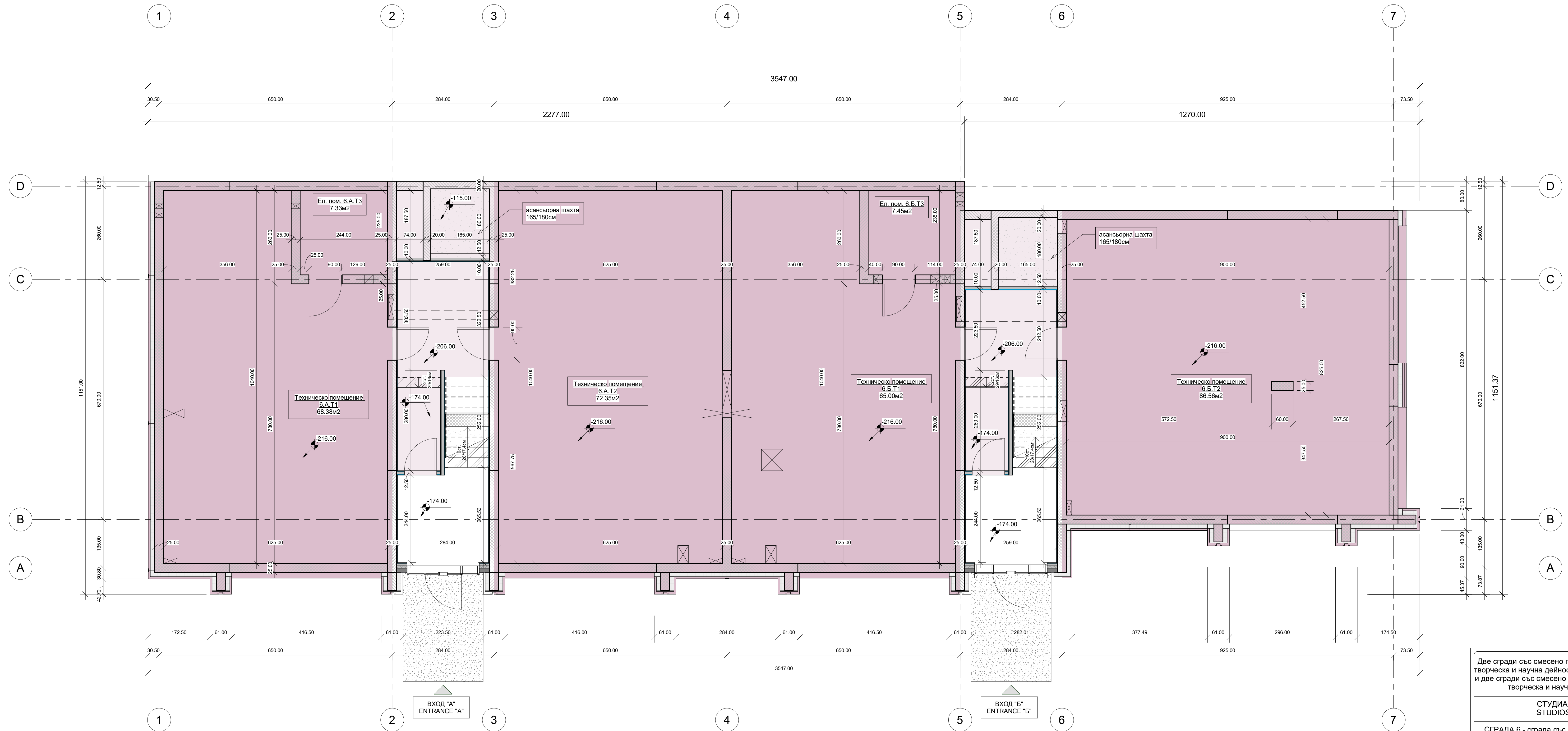

СГРАДА 6, ЕТАЖ -1
BUILDING 6, FLOOR -1

Две сгради със смесено предназначение за ателиета с творческа и научна дейност, жилища и търговски обекти; и две сгради със смесено предназначение за ателиета с творческа и научна дейност и жилища

СТУДИО И ЛОФТОВЕ
STUDIOS AND LOFTS

СГРАДА 6 - сграда със смесено предназначение за ателиета с творческа и научна дейност и жилища

УПИ 1 -157, кв.76, с. Горни Окол, община Самоков

ПЛАН СХЕМА / KEY PLAN

СЕБЕР / NORTH

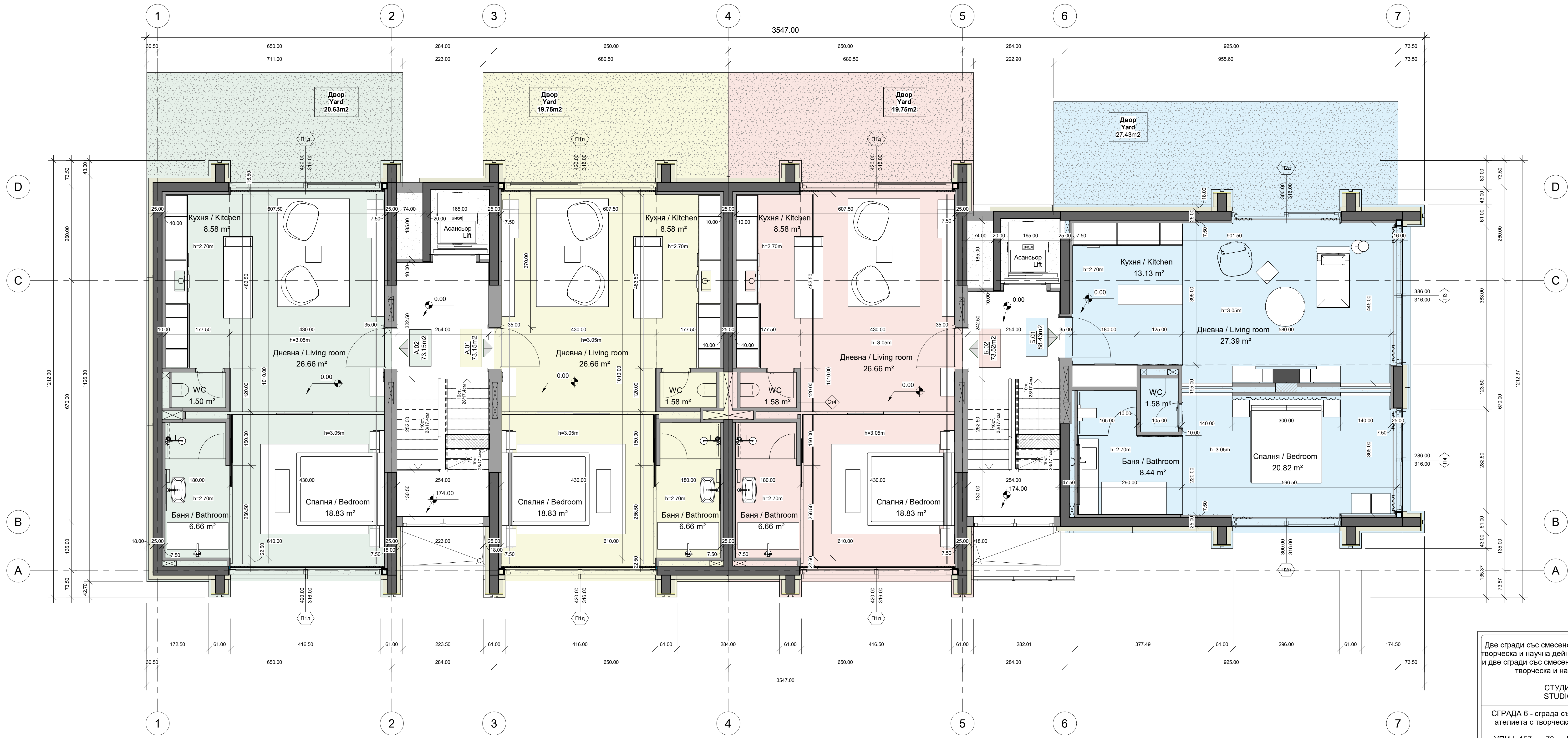

Две сгради със смесено предназначение за ателиета с творческа и научна дейност, жилища и търговски обекти; и две сгради със смесено предназначение за ателиета с творческа и научна дейност и жилища

СТУДИО И ЛОФТОВЕ
STUDIOS AND LOFTS

СГРАДА 6 - сграда със смесено предназначение за ателиета с творческа и научна дейност и жилища

УПИ 1 -157, кв.76, с. Горни Окол, община Самоков

СГРАДА 6, ЕТАЖ 1
BUILDING 6, FLOOR 1

ПЛАН СХЕМА / KEY PLAN

СЕБЕР / NORTH

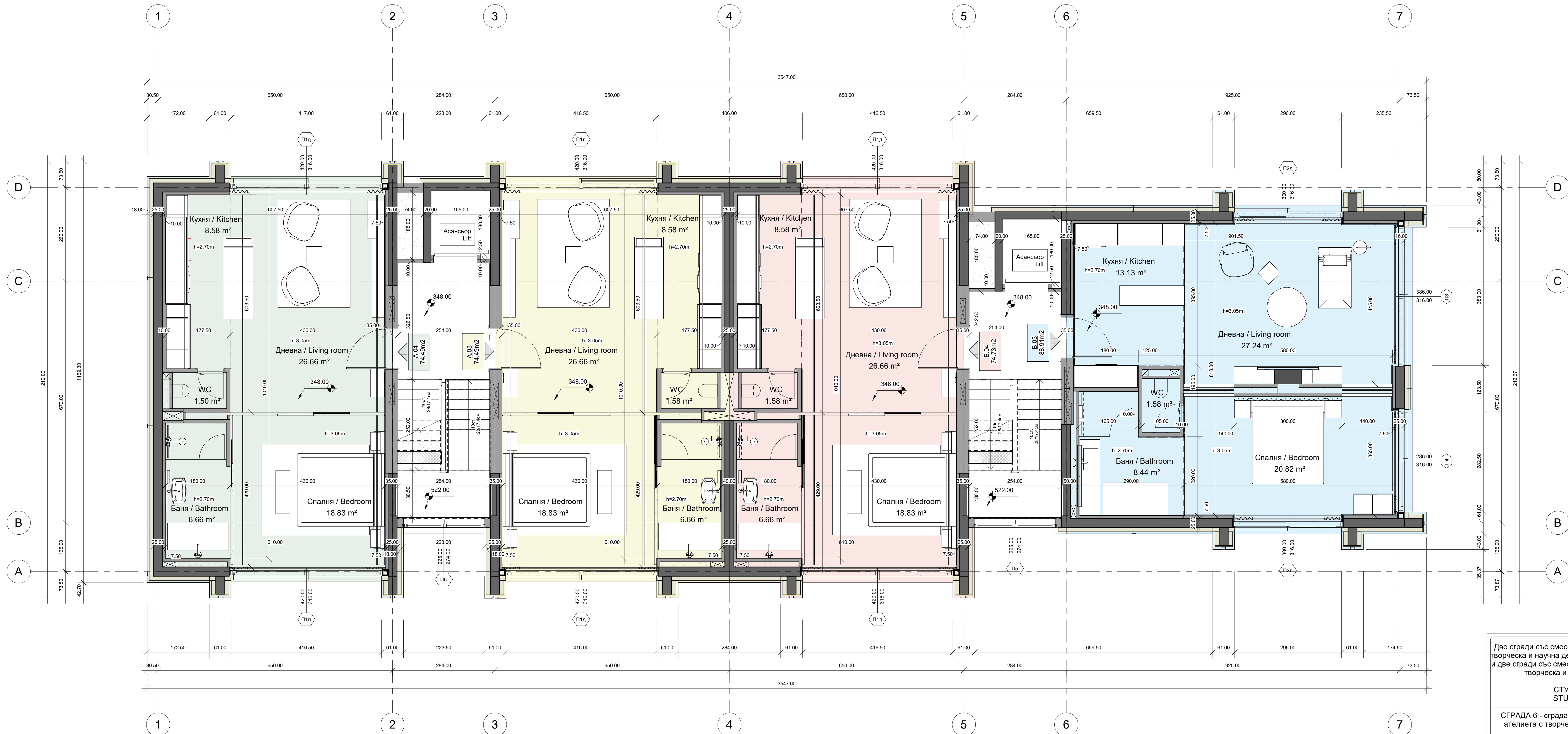

СГРАДА 6, ЕТАЖ 2
BUILDING 6, FLOOR 2

Две сгради със смесено предназначение за ателиета с творческа и научна дейност, жилища и търговски обекти; и две сгради със смесено предназначение за ателиета с творческа и научна дейност и жилища

СТУДИО И ЛОФТОВЕ
STUDIOS AND LOFTS

СГРАДА 6 - сграда със смесено предназначение за ателиета с творческа и научна дейност и жилища

УПИ I -157, кв.76, с. Горни Окол, община Самоков

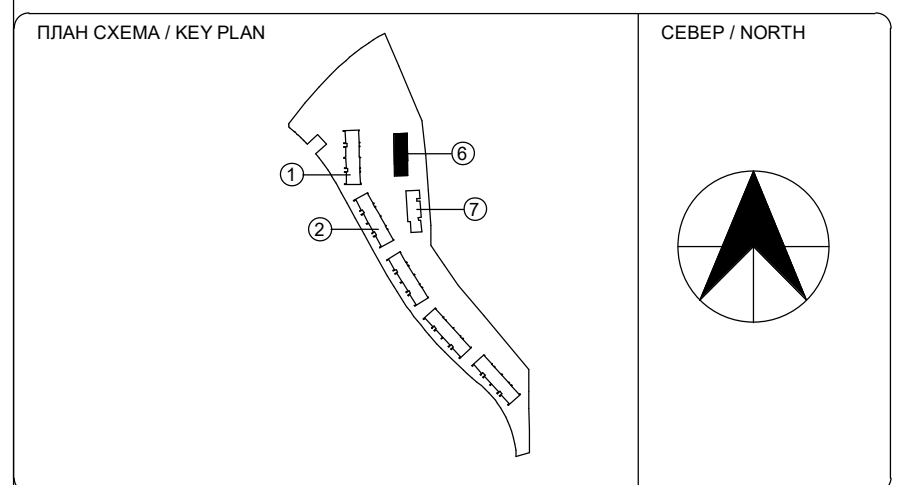

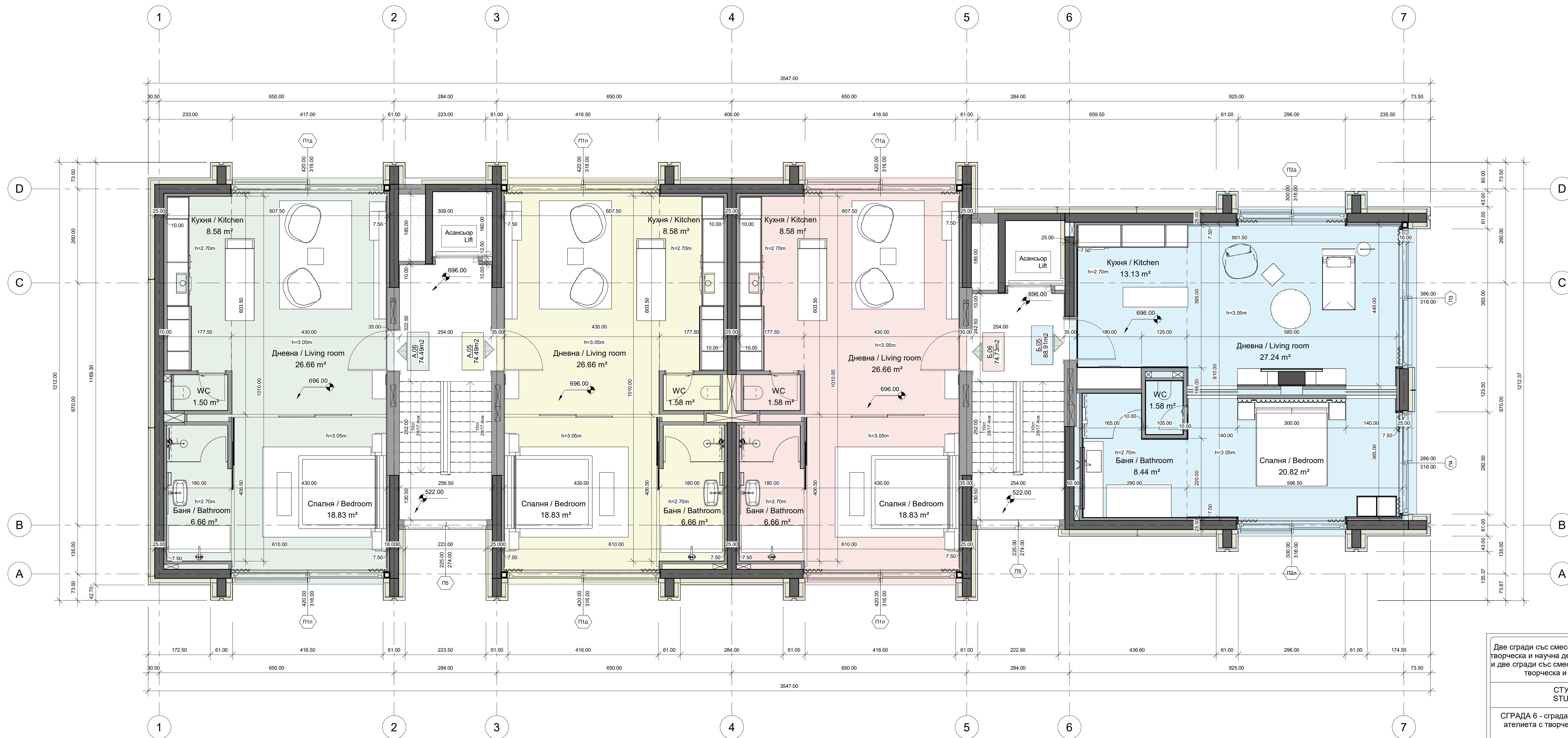

**СГРАДА 6, ЕТАЖ 3
BUILDING 6, FLOOR 3**

Две сгради със смесено предназначение за ателиета с творческа и научна дейност, жилища и търговски обекти; и две сгради със смесено предназначение за ателиета с творческа и научна дейност и жилища

**СТУДИО И ЛОФТОВЕ
STUDIOS AND LOFTS**

СГРАДА 6 - сграда със смесено предназначение за ателиета с творческа и научна дейност и жилища

УПИ I -157, кв.76, с. Горни Окол, община Самоков

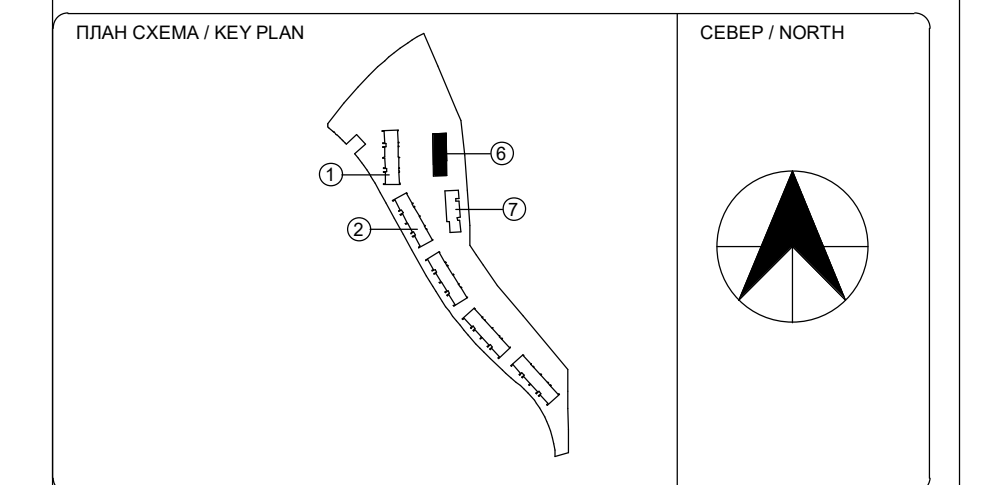

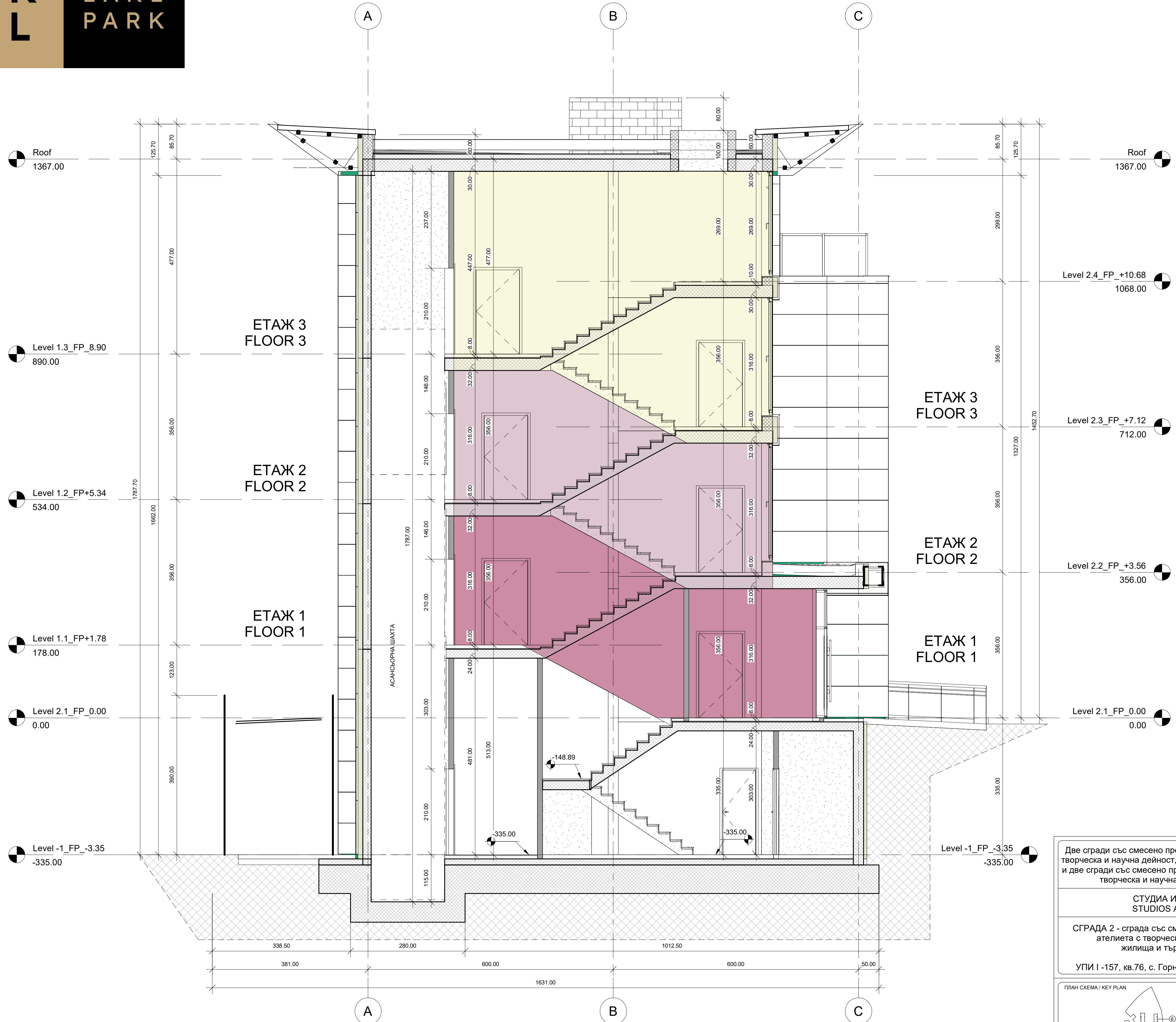

**РАЗРЕЗ 1-1
SECTION 1-1**

Две сгради със смесено предназначение за ателиета с творческа и научна дейност, жилища и търговски обекти; и две сгради със смесено предназначение за ателиета с творческа и научна дейност и жилища

**СТУДИА И ЛОФТОВЕ
STUDIOS AND LOFTS**

СГРАДА 2 - сграда със смесено предназначение за ателиета с творческа и научна дейност, жилища и търговски обекти

УПИ I -157, кв.76, с. Горни Окол, община Самоков

ПЛАН СХЕМА / KEY PLAN

СЕБЕР / NORTH

OK
OL

LAKE
PARK

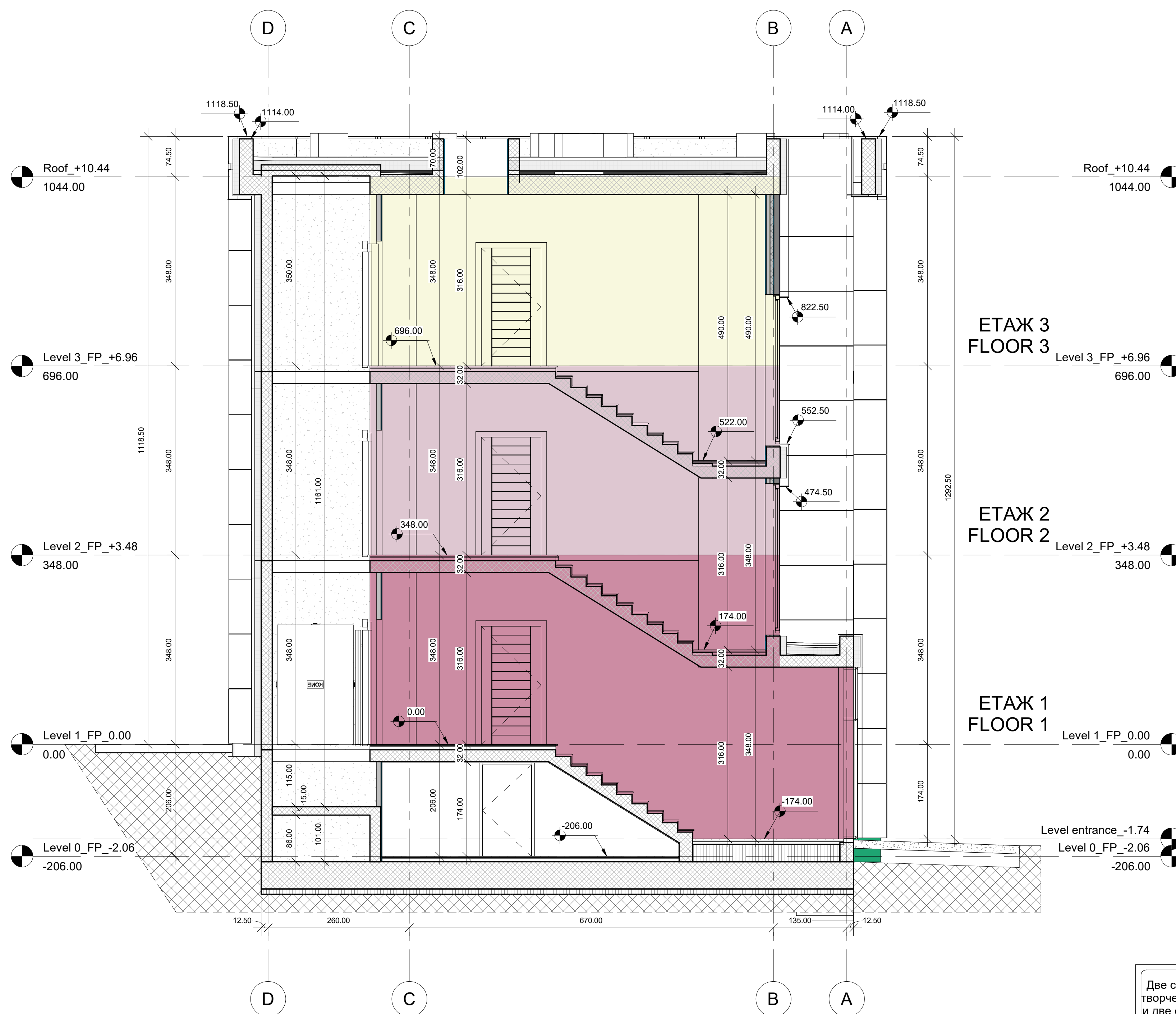

СГРАДА 6, РАЗРЕЗ
BUILDING 6, SECTION

Две сгради със смесено предназначение за ателиета с творческа и научна дейност, жилища и търговски обекти; и две сгради със смесено предназначение за ателиета с творческа и научна дейност и жилища

СТУДИО И ЛОФТОВЕ
STUDIOS AND LOFTS

СГРАДА 6 - сграда със смесено предназначение за ателиета с творческа и научна дейност и жилища

УПИ I -157, кв.76, с. Горни Окол, община Самоков

ПЛАН СХЕМА / KEY PLAN

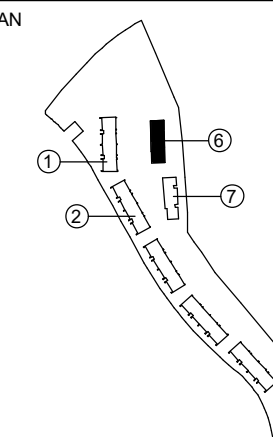

СЕВЕР / NORTH

